

男子更衣室 14台
女子更衣室 9台

材質 SECC
塗装 アクリル焼付塗装(ご指定色)

品名	オープンロッカー(3列4段)
図番	NA-19102

樹脂取手(色:アイボリー)
(シリンダー錠タイプ) マスター仕様
(2方抜け)

名札入れ
(色:アイボリー)
(セル・カード付) ※付属品

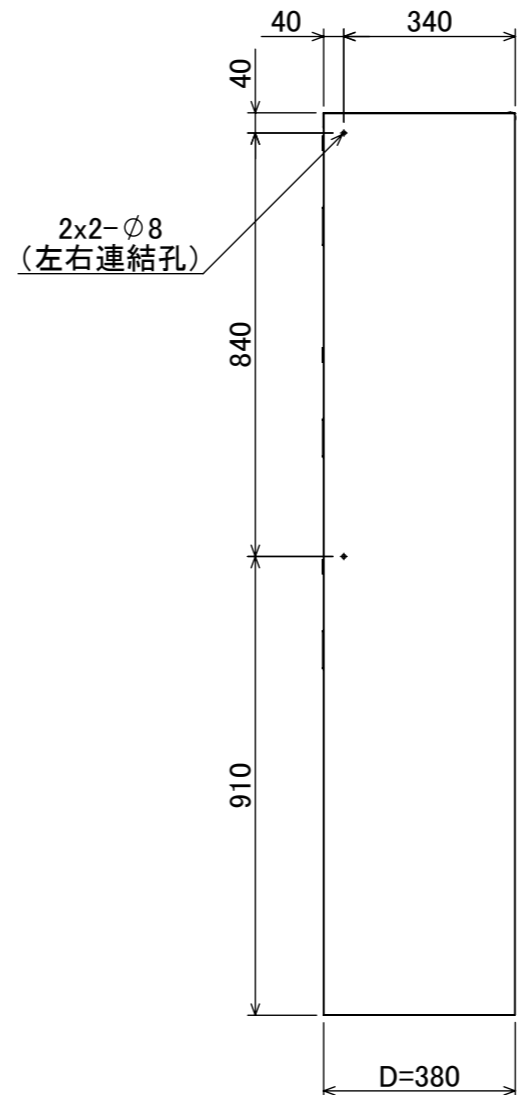
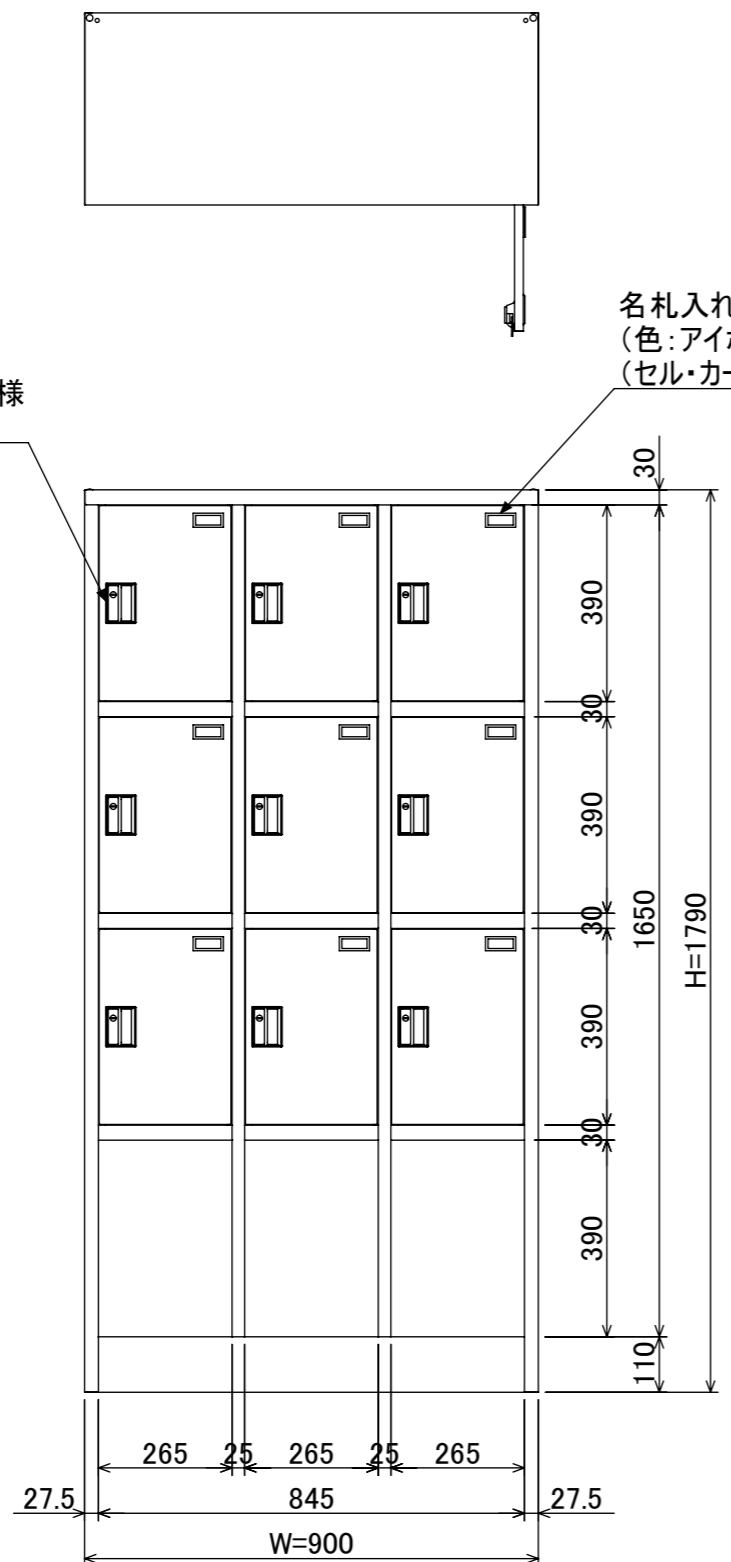

4-M8
(上下連結用)

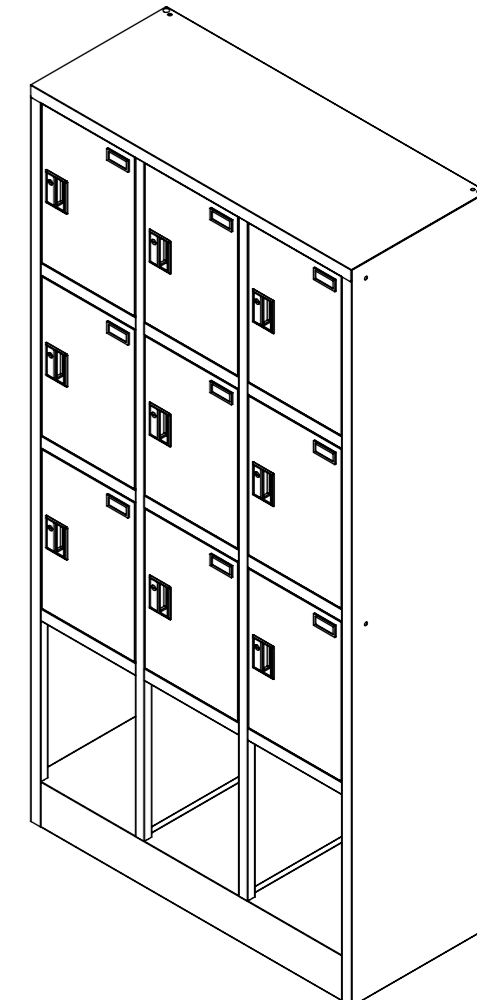
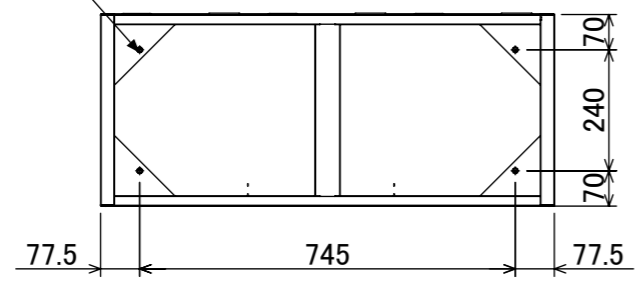

女子更衣室 8台

材質 SECC
塗装 アクリル焼付塗装(ご指定色)

品名	扉付ロッカ- (3列4段)
図番	NA-19103

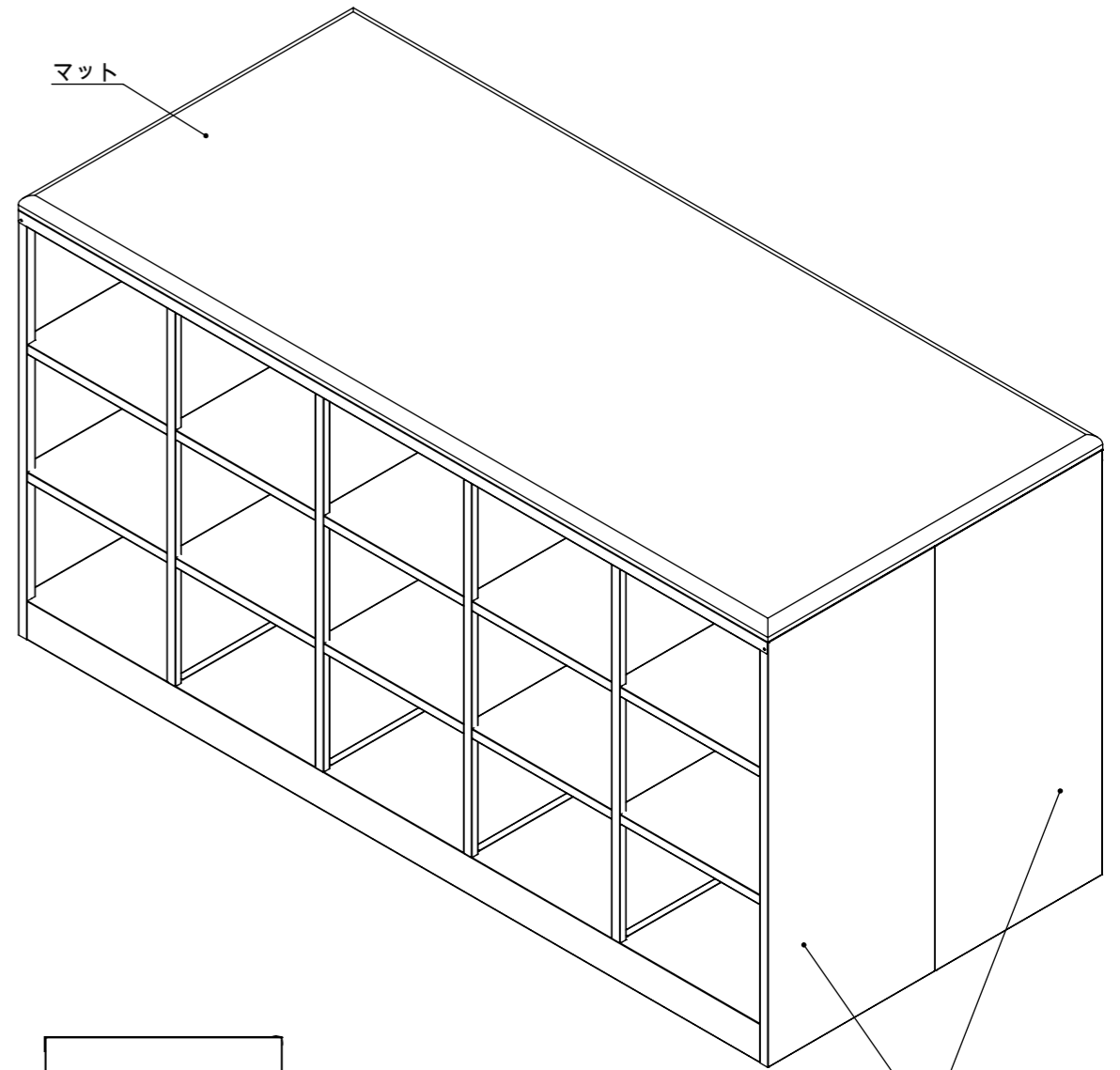
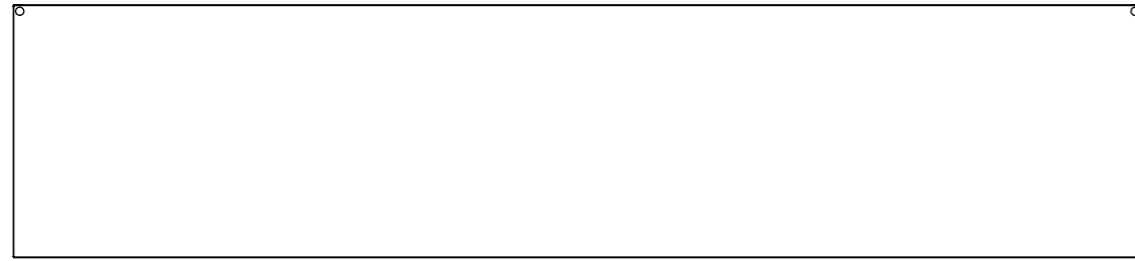

2台連結

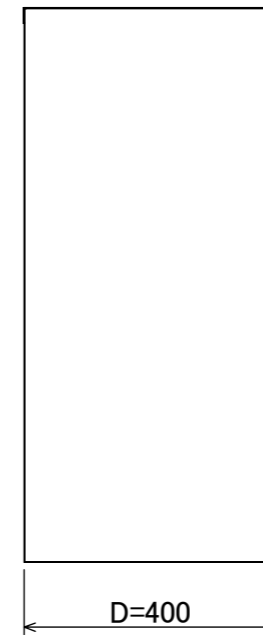
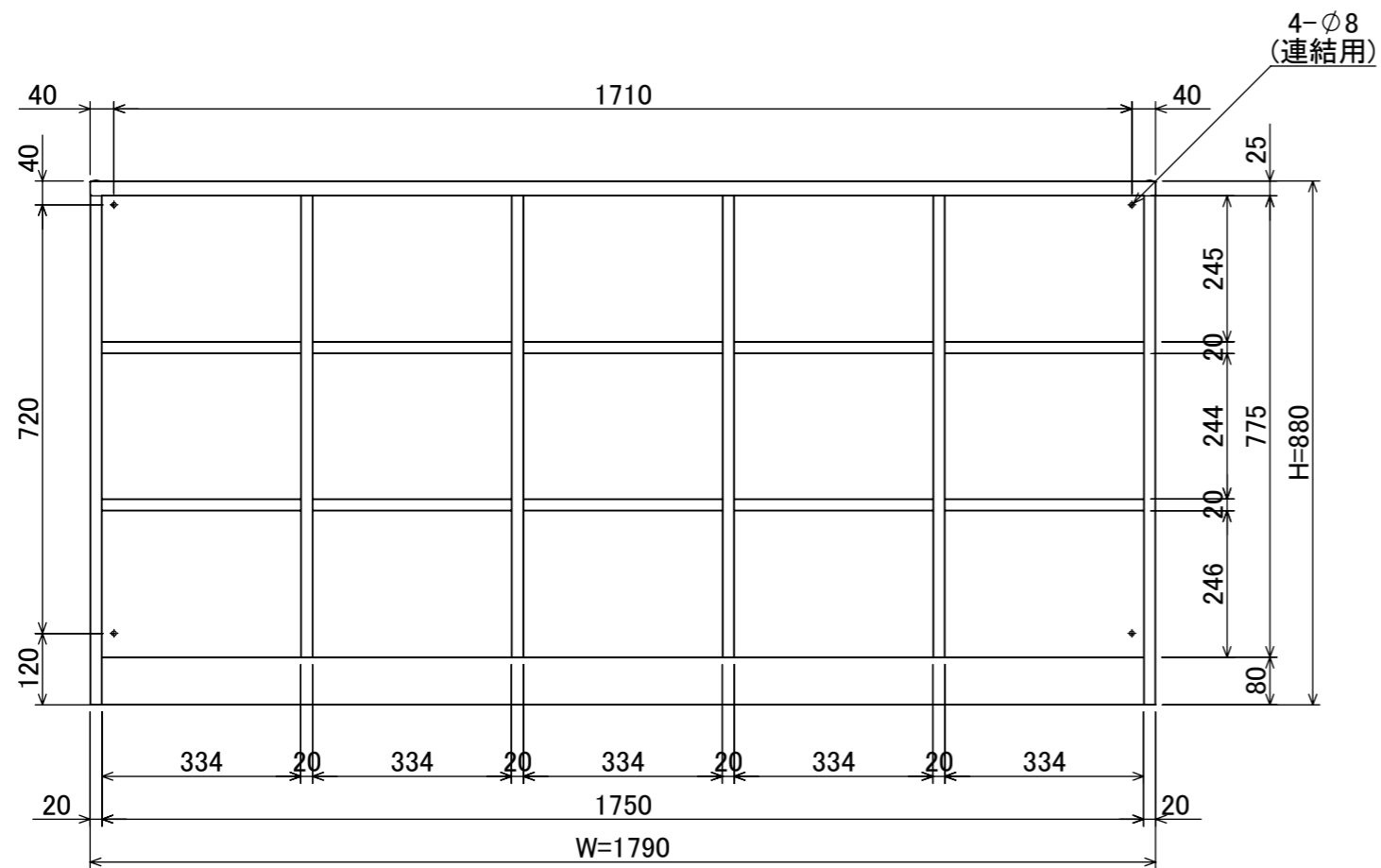

女子更衣室 1SET

材質 SECC

塗装 アクリル焼付塗装(ご指定色)

品名	ベビーベッド台付オープンロッカー
図番	NA-19105

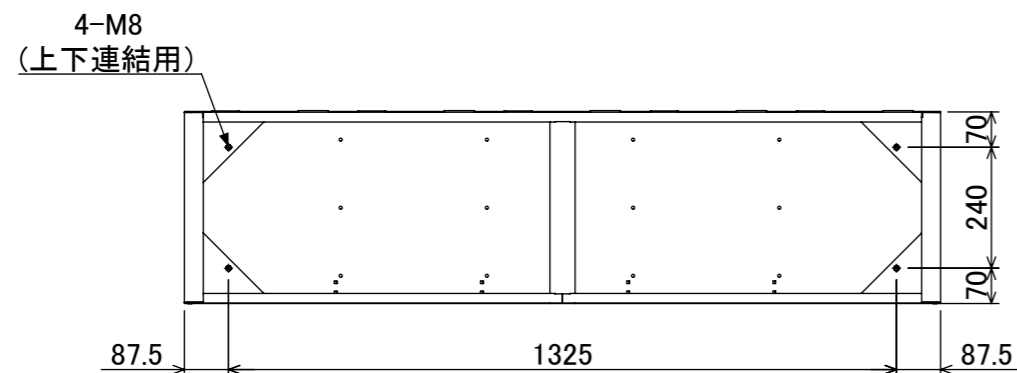
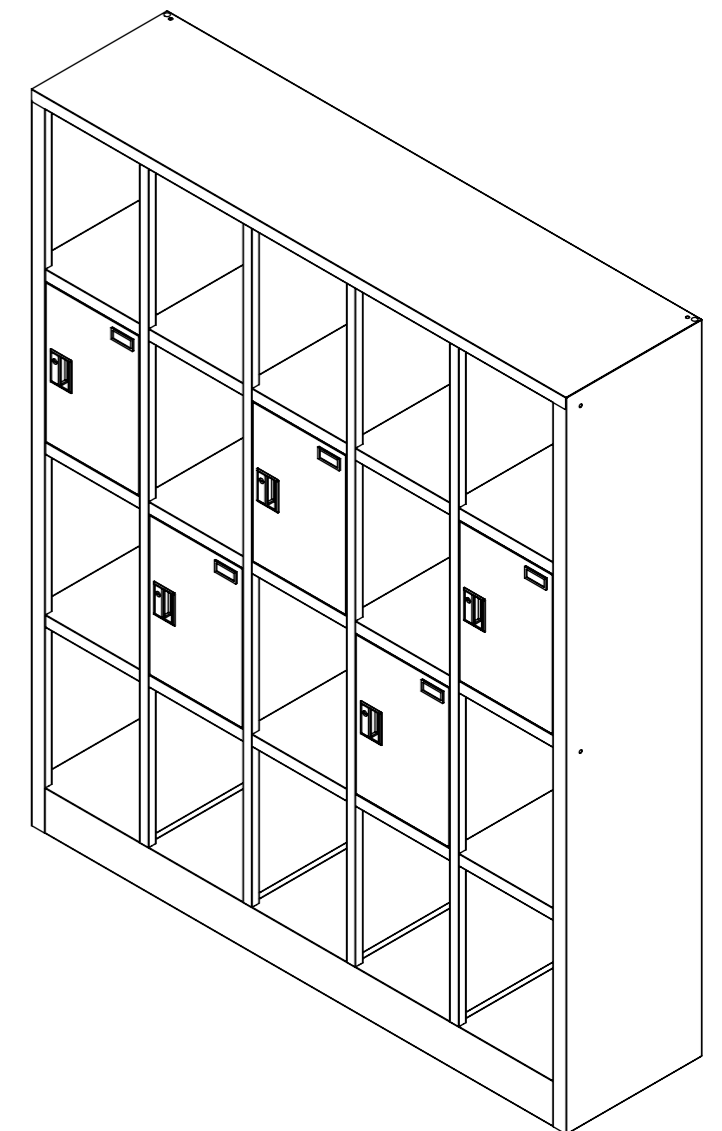
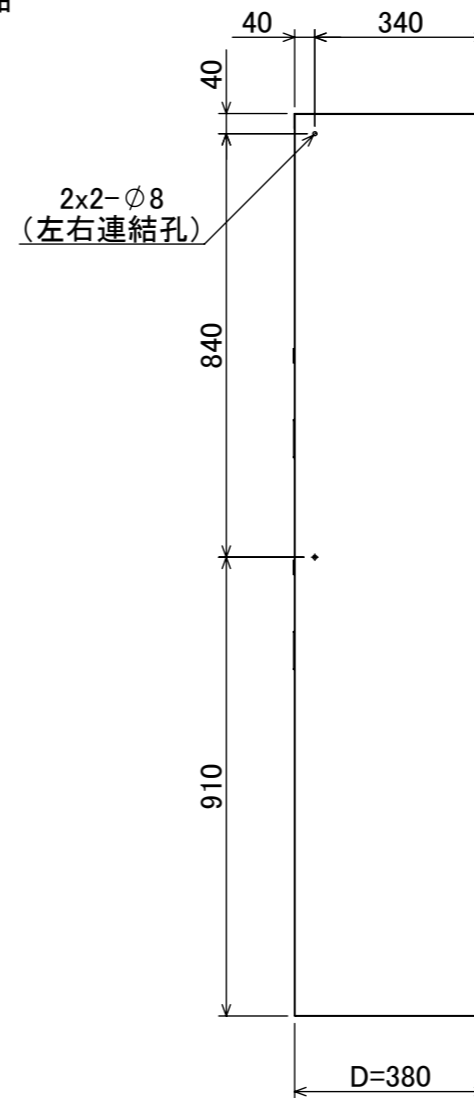
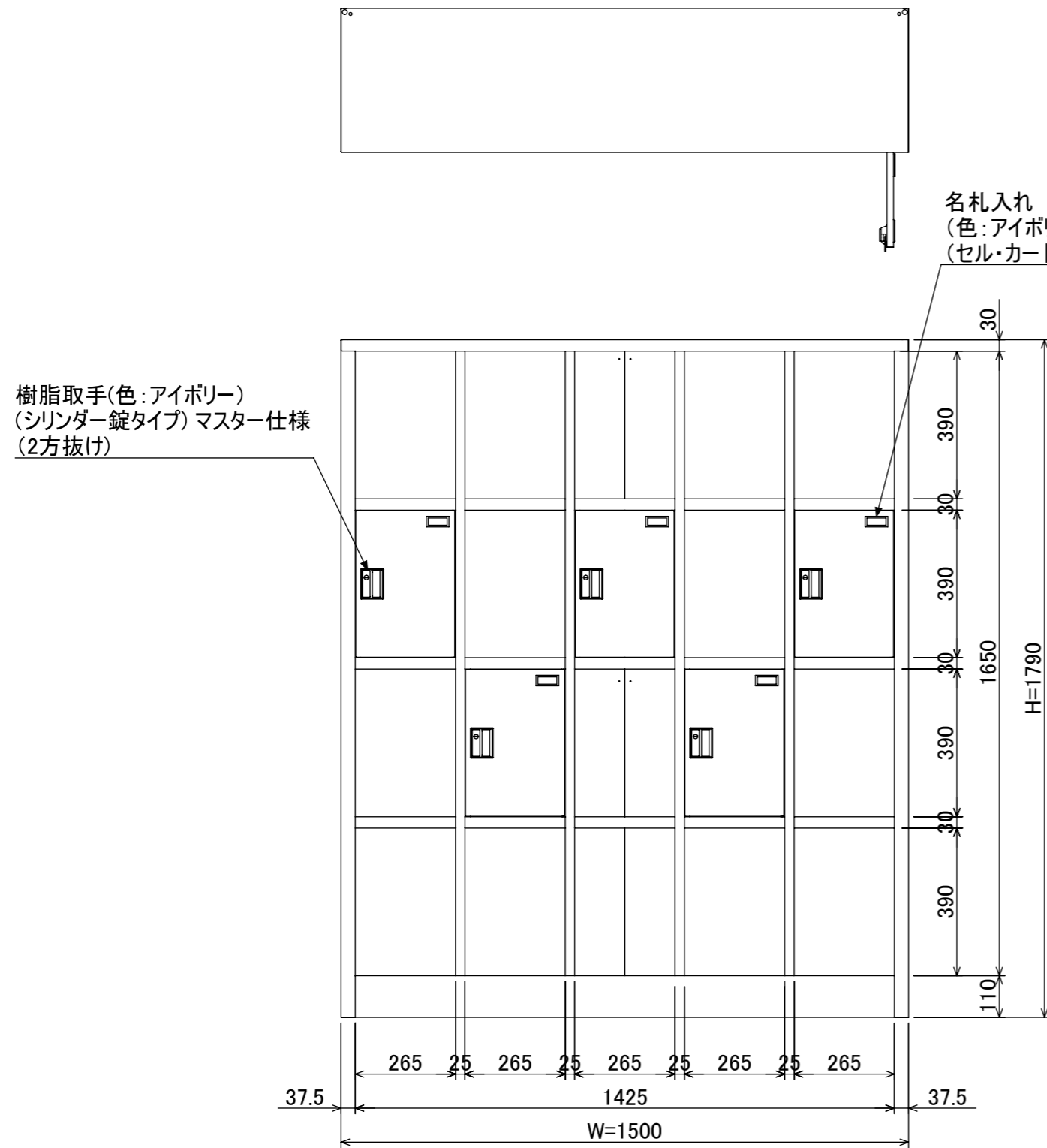

女子更衣室シャワー室 1台

材質 SUS304-2B

塗装 アクリル焼付塗装(ご指定色)

品名	シャワー室ステンスロッカー(5列4段)
図番	NA-19106